

**HOLDER
CAR MOUNT**
MAKE YOUR LIFE SIMPLE

Contents / Inhalt / 目次

EN

Specifications 01
 Overview 02
 Attentions 04
 Installation Steps 05
 Using Steps 11
 Customer Service 13

DE

Spezifikationen 14
 Produktübersicht 15
 Hinweise 17
 Installationsschritte 18
 Schritte zur Nutzung 24
 Kundenservice 26

SHENZHEN HONGMI TECHNOLOGY CO., LTD.

Add : RM1503, BLK C, Zhantao Technology BLDG,
 Minzhi Avenue, Minzhi ST, Longhua DIST, Shenzhen,
 China

Shenzhen Hongmi Technology Co., Ltd. All Rights Reserved.

Made in China



VDP101069A

EN

Specifications

Product Name	Car Mount
Model	CTVK62
Applicable Places	Dashboard, Windshield, Air Vent, Tables and so on.
Package List	Car Mount x1, Suction Cup x1, Air Vent Clip x1, Dashboard Pad x1, User Guide x1

The parameters above are derived from the laboratory of VICSEED. The actual parameters may differ from product to product or other factors. All images shown here are for reference only.

01

Overview

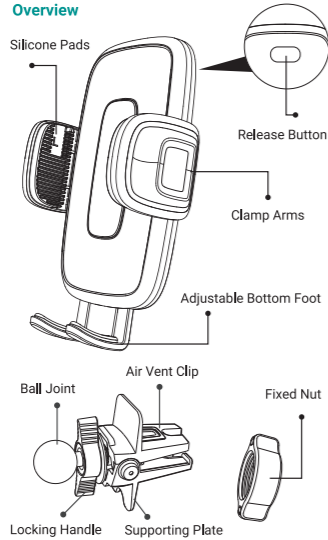

02

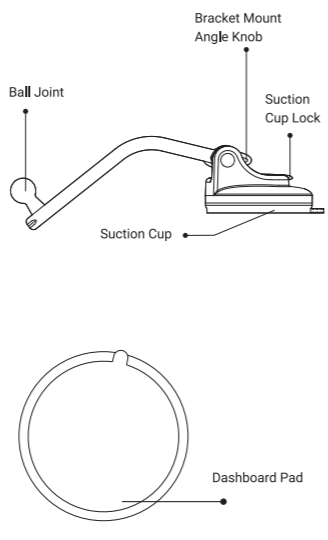

03

Attentions

1. Please install the car mount in a suitable place before starting the journey, do not operate and adjust the car mount while driving.
2. Do not install the car mount in a position that interferes with the operation of the airbag or hinders driving.
3. Keep the car mount away from children.

Tips for Suction Cup

1. If the surface is flat and smooth, place the suction cup on the dashboard directly. If not, place the suction cup upon the adhesive pad.
2. Do not stick the suction cup to plush fabric, leather or any uneven surfaces in case of falling off or causing any damages.
3. Please avoid direct exposure to the sun for a long time. The suction power will be weakened, if used in either extremely hot or cold temperature or humid conditions.
4. If the suction becomes less sticky after using it for a while, please take it off and wash it with warm soap water. It will be sticky again after drying.
5. Please protect the suction cup with plastic wrap while not in use.

04

Installation Steps

Method 1 - Use with the Suction Cup

1. Unscrew the fixed nut completely, let the ball joint pass through the fixed nut (The thread must face to the groove). Push the ball joint firmly into the groove on the back of the car mount.

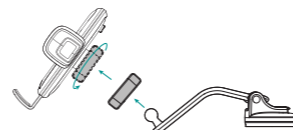

2. Tighten the fixed nut.

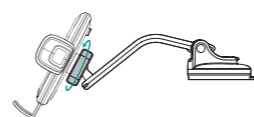

05

3. Choose a flat surface on the dashboard, and clean the surface where you need to install the car mount with a wet cloth. Wait it to dry, and then install the dashboard pad. (Tear off the red protective sticker of dashboard pad, stick the pad to the position where you want to install the car mount. Press it firmly for 1 minute to fix it. Let it sit for 24 hours before installing the car mount.)

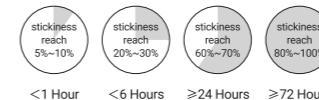

The dashboard pad is disposable. Once pasted, it's hard to remove. Once applied, it cannot be used again. Please choose the appropriate position to install the dashboard pad.

06

4. Push the suction cup lock to top position. Tear off the transparent protective film of the suction cup, then place the suction cup on the dashboard pad (or dashboard), press the suction cup to lock and the suction cup can be fixed firmly.

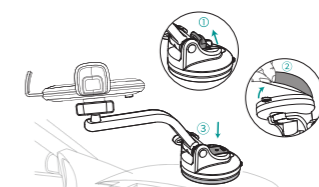

5. Adjust the car mount and bracket mount angle knob to find the best viewing angle.

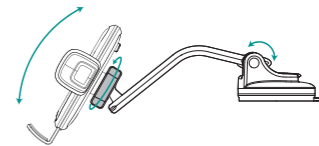

07

Method 2 - Use with the Air Vent Clip

1. Unscrew the fixed nut completely, let the ball joint pass through the fixed nut (The thread must face to the groove). Push the ball joint firmly into the groove on the back of the car mount.

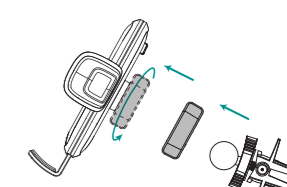

2. Tighten the fixed nut.

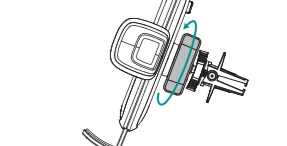

08

3. Twist the Locking Handle to adjust the opening of the clip to fit the air vent.

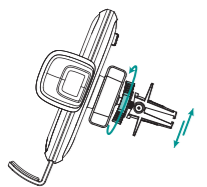

4. Please insert the car mount into a suitable place on the air vent. Then tighten the Locking Handle to secure the car mount firmly and adjust the angle of the car mount to fit your view.

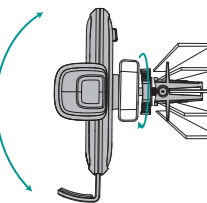

09

The Suitability with Car Air Vent

The air vent clip could be compatible with horizontal and vertical air vent outlets. But it cannot support non-intensive, circular or special-shaped air vent outlets.

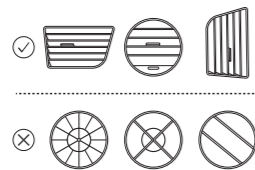

Note: Please do not twist the air vent clip too tight, to protect the air vent blade and air vent clip.

10

Using Steps

1. Pressing the release button, the clamp arms will automatically pop open.

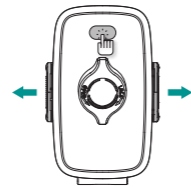

2. Put the phone in and press the sides of the clamp arms to clamp tightly to ensure the mobile phone fixed in securely.

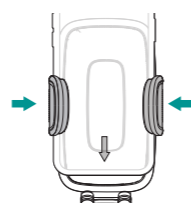

11

3. After use, press the release button again to open the clamp arms and take out the mobile phone as shown in the picture.

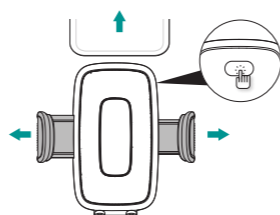

12

Customer Service

- 12-month limited warranty
- Lifetime technical support



13

DE

Spezifikationen

Produktname	Auto Handyhalterung
Modell	CTVK62
Anwendbare Orte	Lüftungsgitter, Armaturenbrett, Windschutzscheibe, Tisch usw.
Paketinhalt	Auto Handyhalterung x1, Saugnapfhalter x1, Armaturenbrett-pad x1, Lüftungsklammer x1, Bedienungsanleitung x1

Die obigen Parameter stammen aus dem Labor von VICSEED. Der tatsächliche Parameter würde sich aufgrund von Produkten und anderen Faktoren unterscheiden.

14

Produktübersicht

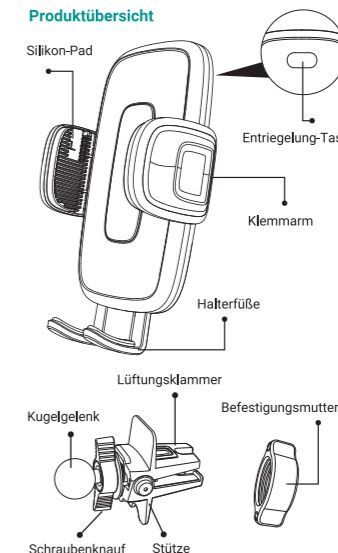

15

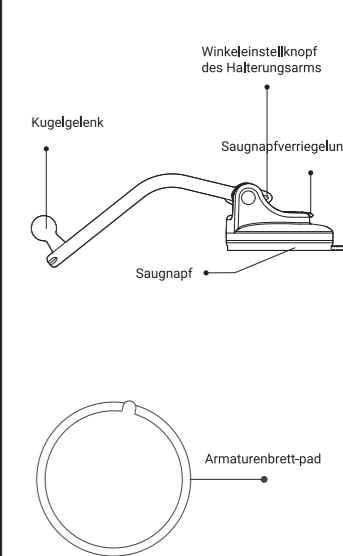

16

Hinweise

1. Bitte montieren sie die autohalterung vor Beginn der Fahrt an einer geeigneten Stelle, bedienen und verstellen sie die autohalterung nicht während der Fahrt.
2. Montieren sie die autohalterung nicht an einem Ort, der die Funktion des Airbags und die Fahrt beeinträchtigt.
3. Halten sie die autohalterung von Kindern fern.

Tipps Zum Saugnapf

1. Kleben Sie den Saugnapf nicht auf eine gewölbte Fläche, eine Fläche mit Plüsch oder eine unebene Fläche. Es wäre nicht sicher befestigt.
2. Es wird nicht empfohlen, den Saugnapf an der Oberfläche von Leder, Wand oder Glasfolie anzubringen, da der Saugnapf eine starke Viskosität und Attraktivität aufweist, was zu Oberflächenschäden führen kann.
3. Das Armaturenbrett-Pad ist für den einmaligen Gebrauch bestimmt. Einmal geklebt, ist es schwer zu entfernen. Einmal angewendet, kann es nicht mehr verwendet werden. Bitte wählen Sie die entsprechende Position auf dem Dashboard, um das Armaturenbrett-Pad zu installieren.
4. Wenn der Saugnapf häufig bei hohen Temperaturen, niedrigen Temperaturen oder feuchten Bedingungen verwendet wird, bleibt der Saugnapf nicht so fest haften (Bitte vermeiden Sie direkte Sonneneinstrahlung).
5. Wenn die Saugleistung nach längerer Zeit nicht ausreichend ist, nehmen Sie bitte den Saugnapf ab und waschen Sie ihn mit warmem Wasser. Nach dem Trocknen wird es wiederklebrig.
6. Wenn der Sauger entfernt wird, schützen Sie den Sauger mit einer Frischhaltefolie.

17

Installationsschritte

Nummer 1 - Verwenden Sie mit dem Saugnapfhalterung

1. Lösen Sie die feste Mutter vollständig, lassen Sie das Kugelgelenk durch die feste Mutter laufen (das Gewinde muss zur Nut zeigen). Drücken Sie die Kugelspitze fest in die gerillte Öffnung auf der Rückseite der Halterung.

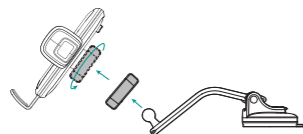

2. Ziehen Sie die feste Mutter an.

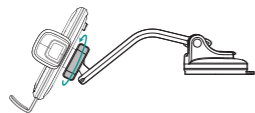

18

3. Reinigen Sie die Windschutzscheibe oder das Armaturenbrett, wo Sie die Kfz-Halterung montieren möchten, mit einem feuchten Tuch, warten Sie, bis sie trocken ist und montieren Sie dann die Kfz-Halterung. (Wenn Sie die Kfz-Halterung auf dem Armaturenbrett installieren, wird empfohlen, das Armaturenbrett-Pad zu verwenden und die Kfz-Halterung auf dem Pad zu installieren.)



beträgt die Viskosität etwa 5%~10%	beträgt die Viskosität etwa 20%~30%	beträgt die Viskosität etwa 60%~70%	beträgt die Viskosität etwa 80%~100%
------------------------------------	-------------------------------------	-------------------------------------	--------------------------------------

<1 Stunde <6 Stunden ≥24 Stunden ≥72 Stunden

Armaturenbrett-Pad Anleitung: Reißen Sie den roten Schutzkleber des Armaturenbrett-Pad, kleben Sie das Armaturenbrett-Pad in die Adsorptionsposition und drücken Sie es länger als 1 Minute fest, damit es fest adsorbiert wird, warten Sie dann 24 Stunden, bevor Sie die Kfz-Halterung installieren.

19

4. Reißen Sie den transparenten Schutzfolie des Saugnapf. Öffnen Sie den Saugnapfverschluss. Befestigen Sie den Saugnapf an der Armaturenbrett / Windschutzscheibe. Drücken Sie fest auf den Saugnapf. Verriegeln Sie es, indem Sie die Saugnapfverriegelung wieder nach unten in den verriegelten Zustand drücken.

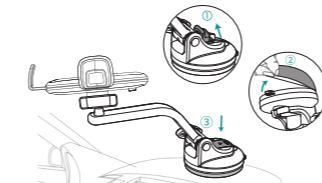

5. Stellen Sie den Winkel der Autohalterung so ein, dass er zu Ihrem Sichtfeld passt.

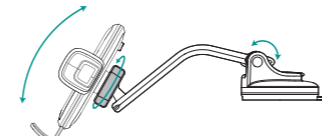

20

Nummer 2 - Verwendung Mit Dem Lüftungsklammer

1. Lösen Sie die feste Mutter vollständig, lassen Sie das Kugelgelenk durch die feste Mutter laufen (das Gewinde muss zur Nut zeigen). Drücken Sie die Kugelspitze fest in die gerillte Öffnung auf der Rückseite der Halterung.

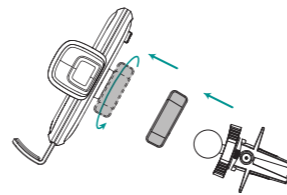

2. Ziehen Sie die feste Mutter an.

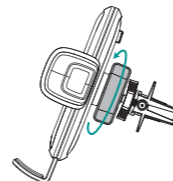

21

3. Drehen Sie den Schraubenknopf, um die Öffnung des Clips so einzustellen, dass er am Entlüfter anliegt.

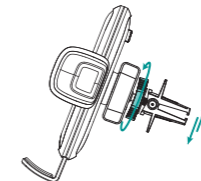

4. Bitte stecken Sie die Kfz-Halterung an einer geeigneten Stelle am Lüftungsgitter ein. Ziehen Sie dann den Schraubenknopf an, um die Kfz-Halterung sicher zu befestigen und den Winkel der Kfz-Halterung an Ihre Sicht anzupassen.

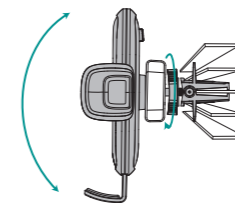

22

Anpassungsfähigkeit der Luftauslässe

Beide Klammern sind für horizontale und vertikale Lüftungsgitters geeignet, nicht-intensive, gebogene oder versenkbare Lüftungsgitters sind nicht geeignet.

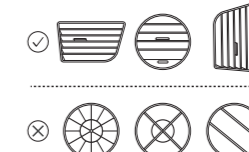

Hinweise: Ziehen Sie die Lüftungclip nicht zu fest an, um das Lüftungsgitter und das Clip zu schützen.

23

Schritte zur Nutzung

1. Drücken Sie die Verriegelungstaste und der Klemmarm wird automatisch geöffnet.

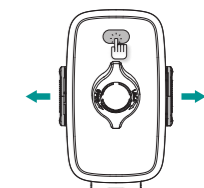

2. Setzen Sie Ihr Handy in die Halterung ein und drücken Sie die Seiten der Teleskoparme fest, um das Handy festzuklemmen. (HINWEIS: Zum einmaligen Festklemmen sollten Sie die Unterseite der Teleskoparme drücken.)

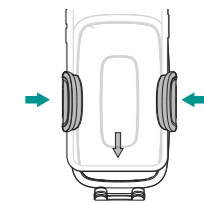

24

3. Drücken Sie nach dem Gebrauch den Verschlussknopf erneut, um den Klemmarm zu öffnen und Ihr Handy wie gezeigt herauszunehmen.

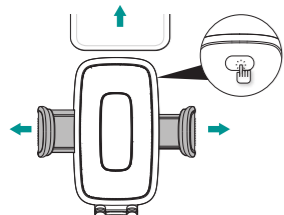

25

Kundenservice

- 12 Monate eingeschränkte Garantie
- Technischer Support für die Produktlebensdauer



26