



vicseed

SCAN THE CODE TO WATCH USING VIDEO



**HOLDER  
PHONE MOUNT**

MAKE YOUR LIFE SIMPLE

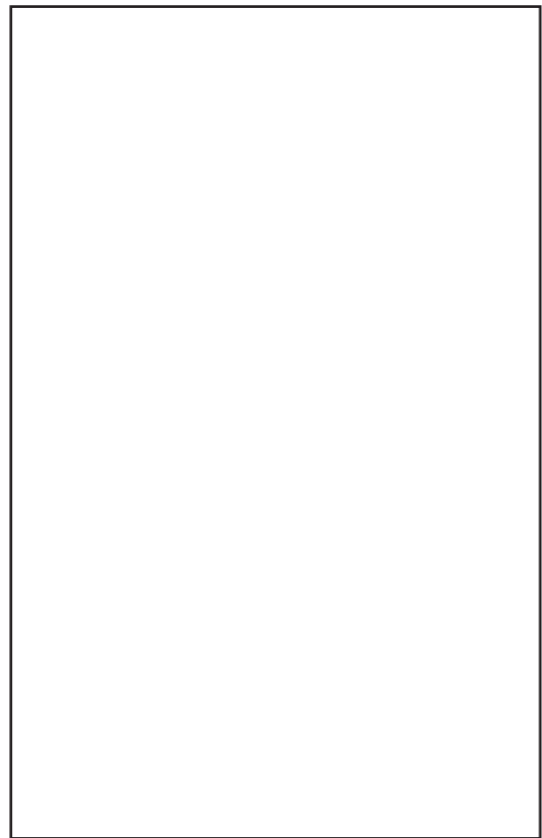

**Contents / Inhalt / 目次**

**EN**

Specifications ..... 01

Overview ..... 02

Installation Steps ..... 04

Using Steps ..... 09

Attentions ..... 11

Customer Service ..... 12

**JP**

製品仕様 ..... 14

各部の名称 ..... 15

組付説明 ..... 17

取扱説明 ..... 22

ご注意 ..... 24

カスタマーサービス ..... 25

**DE**

Spezifikationen ..... 27

Produktübersicht ..... 28

Installationschritte ..... 30

Schritte Zur Nutzung ..... 35

Hinweise ..... 37

Kundenservice ..... 38



VDPI01057A

Specifications

Product Name	Phone Mount
Model	CTVK35
Applicable Place	Air Vent
Package List	Phone Mount ×1, Air Vent Clip ×2, User Guide ×1

The parameters above are derived from the laboratory of VICSEED. The actual parameters may differ from product to product or other factors. All images shown here are for reference only.

Overview

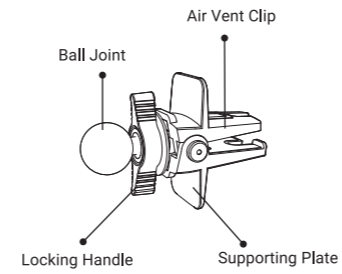
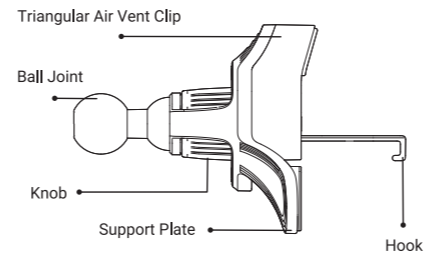
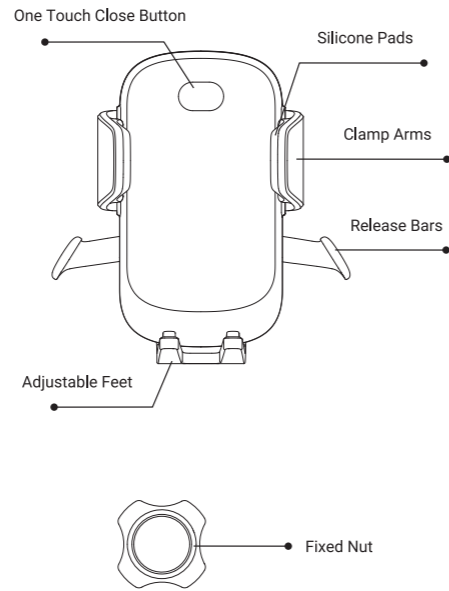

Installation Steps

Method 1

1. Unscrew the fixed nut completely. Let the ball joint pass through the fixed nut (the thread must face to the groove).

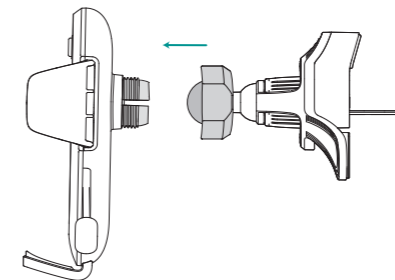

2. Push the ball joint firmly into the groove on the back of the car mount, then tighten the fixed nut.

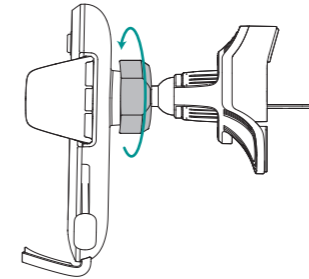

3. Twist the knob to expand the hook.

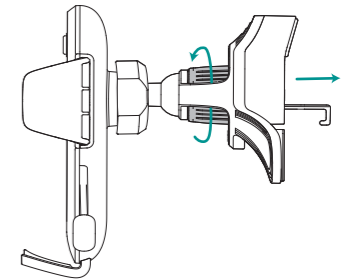

4. Insert the car mount into a proper position of the air vent, so that the hook hooks the air vent blade sturdily. Then fix the support plate and tighten the knob to lock the car mount. Finally, adjust the angle of the car mount to match your line of sight.

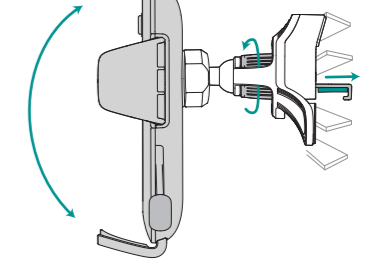

Method 2

1. Unscrew the fixed nut completely, let the ball joint pass through the fixed nut (The thread must face to the groove). Push the ball joint firmly into the groove on the back of the car mount.

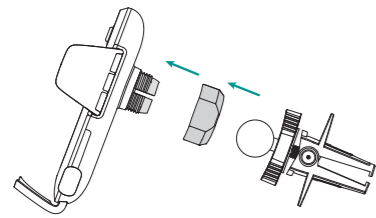

2. Tighten the fixed nut.

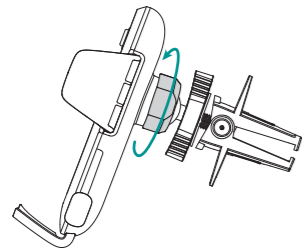

3. Twist the locking handle to adjust the opening of the clip to fit the air vent.

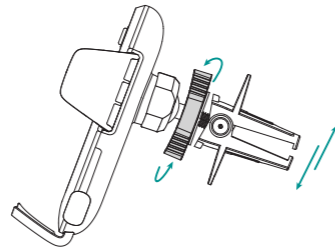

4. Please insert the car mount into a suitable place on the air vent. Then tighten the locking handle to secure the car mount firmly and adjust the angle of the car mount to fit your view.

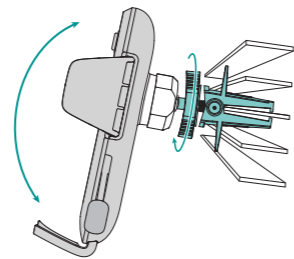

The suitability with car air vent

The air vent clip could be compatible with horizontal and vertical air vent outlets. But it cannot support non-intensive, circular or special-shaped air vent outlets.

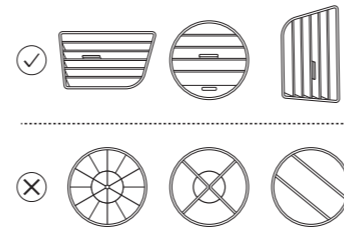

Note: Please do not twist the air vent clip too tight, to protect the air vent blade and air vent clip.

Using Steps

1. Press the release bars and the clamp arms automatically expand.

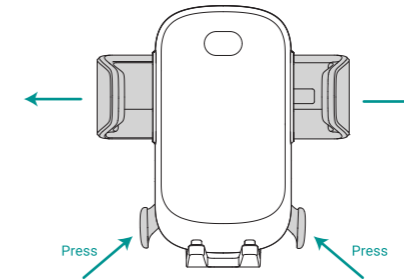

2. In order to lock the mobile phone firmly, you can pull down the adjustable feet to fit large phone.

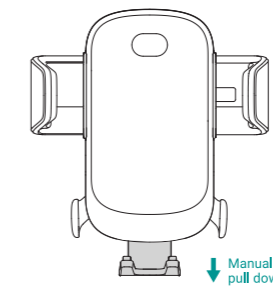

3. Put the mobile phone in the holder, the pressure of the mobile phone will trigger the close button, and the clamp arms will automatically lock the mobile phone (If the clamp arm does not respond, please press the upper part of the mobile phone gently).

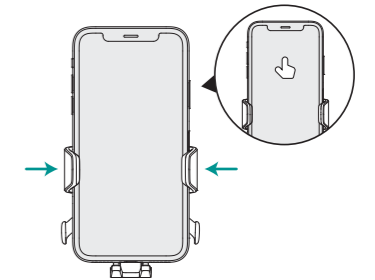

4. After using, remove the smartphone from mount by pressing release bars.

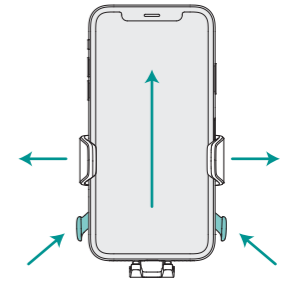

Attentions

- Prevent the mount from falling off.
- Please don't tamper, disassemble, or attempt to repair the car mount.
- Please install the car mount in a suitable place before starting your journey. Do not operate and adjust the car mount while driving.
- Do not install the car mount in a position that interferes with the operation of the airbag or hinders driving.
- Keep the car mount away from children.

Customer Service

12-month limited warranty

Lifetime technical support

support@vicseed.com

@vicseedglobal

For more information, please visit:  
[www.vicseed.com](http://www.vicseed.com)

SHENZHEN HOMGMI TECHNOLOGY CO., LTD.

Add: RM1503, BLK C, Zhantao Technology BLDG, Minzhi Avenue, Minzhi ST, Longhua DIST, Shenzhen, China

Email: support@vicseed.com

Web: www.vicseed.com

Shenzhen Homgmi Technology Co., Ltd. All Rights Reserved.

Made in China

## 製品仕様

品名	車載ホルダー
型番	CTVK35
適用場所	エアイベント
セット内容	ホルダー ×1、 吹き出し口クリップ ×2、 取扱説明書 ×1

上記のデータはVICSEEDの研究室のもので、実際のデータは、製品やその他の要因によって異なる場合があります。画像はイメージです。実際の商品とは異なる場合があります。

14

## 製品概要

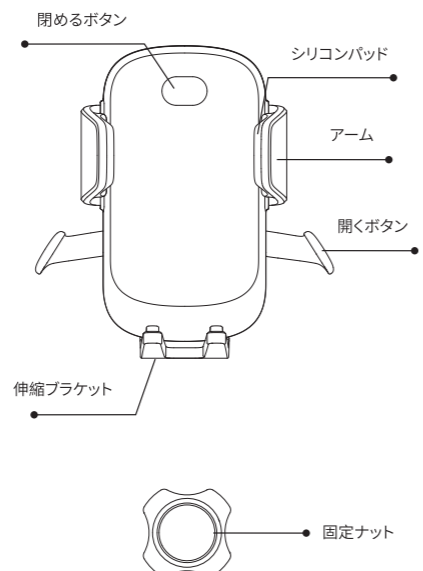

15

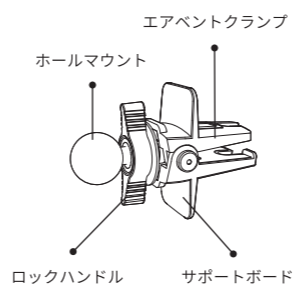
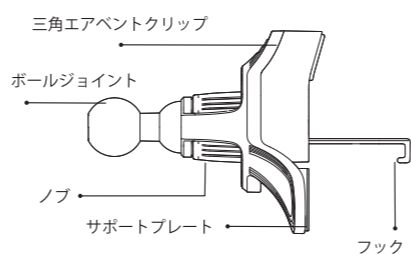

16

取付方法  
使用方法 1

1. 固定ナットを緩めて、連結ボールを固定ナットに通します。(ナットの大きい開け口側が必ず丸い穴に向けてください)

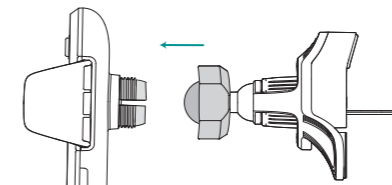

2. ホルダー裏の丸い穴にしっかりと押し当て固定ナットを締めます。

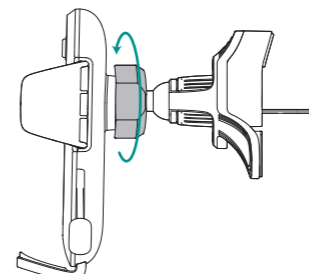

17

3. ノブを緩めてフックを開けます。

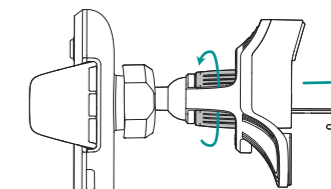

4. 車載ホルダーを吹き出し口に適切な位置に入れて、フックが羽を合わせるようにします。そしてサポートプレートを固定してノブを締めてホルダーをロックします。最後に視線と合わせて車載ホルダーの角度を調節します。

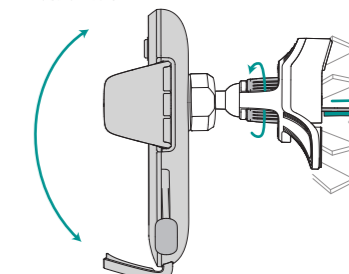

18

## 使用方法 2

1. 固定ナットを完全に緩めて、ボールジョイントをナットに通します(ねじは溝に面している必要があります)。車載ホルダーの背面にある溝にボールをしっかりと押し込みます。

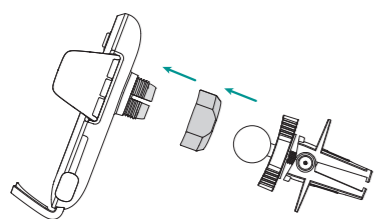

2. 固定ナットを締めます。

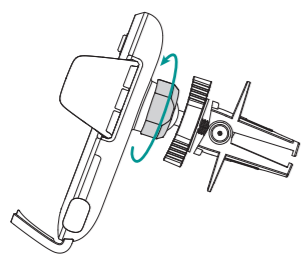

19

3. 時計回りにしてロックハンドルをねじって、エアコン吹き出し口の適切な位置にクリップを差し込みます。

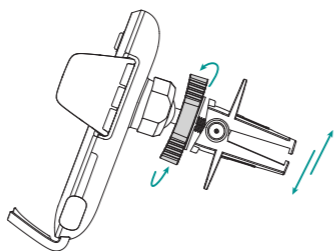

4. 車載ホルダーを吹き出し口の適切な位置に差し込みます。次に、ロックハンドルを締めて車載ホルダーを固定し、視線に合うように車載ホルダーお好みの角度を調整します。

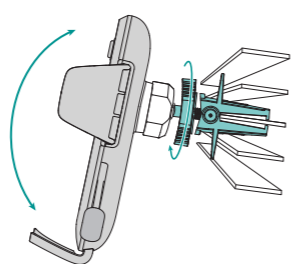

20

## 吹き出し口との交換性

クリップが横式と縦式の吹き出し口に使えますが、非密集式、円弧式や収縮式の吹き出し口に対応しません。

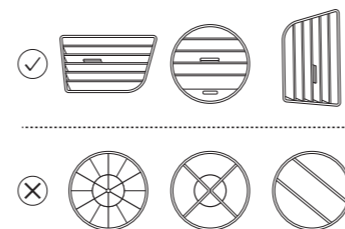

注意：無理やり力を入れてクリップを設置しないでください。エアコン吹き出し口の破損の原因になります。

21

## 使用説明

1. リリースボタンを押して、アームが自動的に開きます。

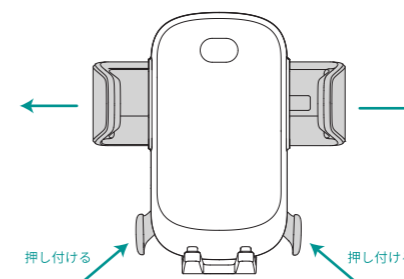

2. スマホを置いて、携帯のサイズによって伸縮ブラケットを適当な位置に引いて、スマホが固定できるように確保します。

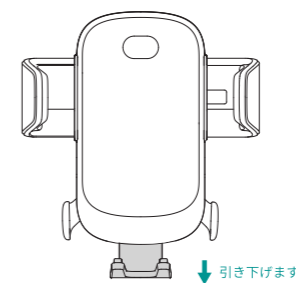

22

3. 携帯を置いて重力で閉めるボタンを触発して、アームが自動的に携帯を固定します。(アームが反応しない場合は携帯の上半部を軽く押してください。)

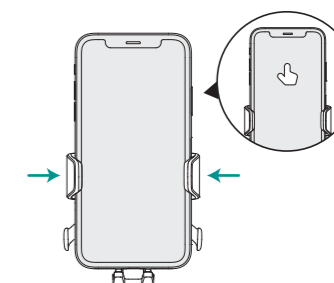

4. 使い終わったら、開くボタンを押して、図の通りにスマホを取ります。

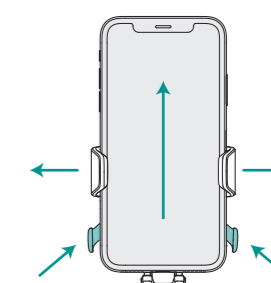

23

## 注意事項

- 落下にご注意ください。
- 修理や改造、または分解しないでください。
- 運転中に本製品および取付た機器を操作しないでください。必ず安全な場所に停車してから操作してください。
- 運転操作を妨害する位置やエアバックの動きを妨害する位置に放置されしないでください。
- 子供に届かないところに保管してください。

24

## カスタマーサービス



12ヶ月の返品保証



製品寿命の技術サポート



support@vicseed.com



@vicseedglobal

よくある質問と詳細については、下記をご覧ください：  
[www.vicseed.com](http://www.vicseed.com)

25

## SHENZHEN HOMGMI TECHNOLOGY CO., LTD.

アドレス：RM1503, BLK C, Zhantao Technology BLDG, Minzhi Avenue, Minzhi ST, Longhua DIST, Shenzhen, China

Eメール：support@vicseed.com

ウェブ：www.vicseed.com

Shenzhen Homgmi Technology Co., Ltd. All Rights Reserved.

中国製

26

## Spezifikationen

Produktname	Auto Handyhalterung
Modell	CTVK35
Anwendbarer Ort	Luftauslass
Paketliste	Handyhalterung x1, Lüftungsclip x2, Bedienungsanleitung x1

Die obigen Parameter stammen aus dem Labor von VICSEED. Der tatsächliche Parameter würde sich aufgrund von Produkten und anderen Faktoren unterscheiden.

27

## Produktübersicht

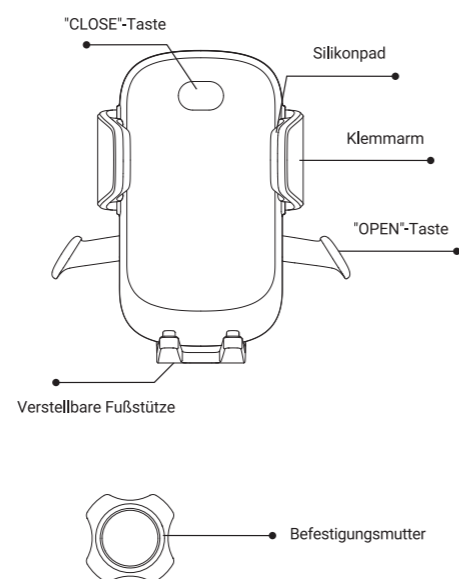

28

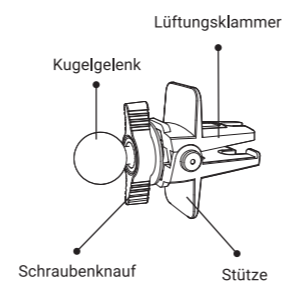
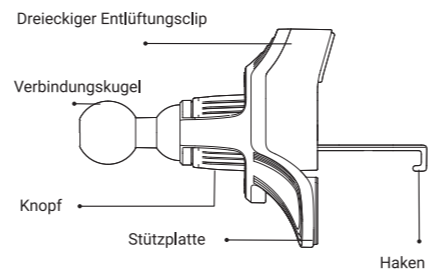

29

## Installationschritte

## Nummer 1

1. Lösen Sie die Befestigungsmutter vollständig, lassen Sie das Kugelgelenk durch die Befestigungsmutter laufen (das Gewinde muss zur Nut zeigen).

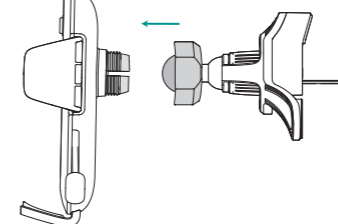

2. Schieben Sie das Kugelgelenk fest in die Nut auf der Rückseite der Handyhalterung. Ziehen Sie dann die Befestigungsmutter an.

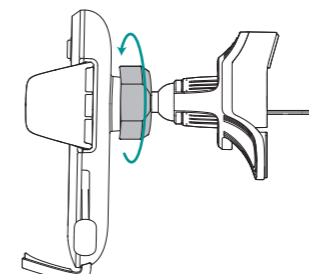

30

3. Drehen Sie den Knopf, um den Haken zu erweitern.

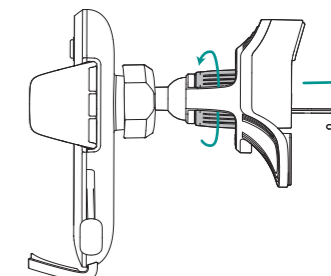

4. Setzen Sie die Handyhalterung in die richtige Position des Luftauslasses ein, sodass der Haken das Luftauslassblatt einhakt. Befestigen Sie dann die Halterung und ziehen Sie den Knopf fest, um die Handyhalterung zu befestigen. Passen Sie abschließend den Winkel der Handyhalterung an die Sichtlinie an.

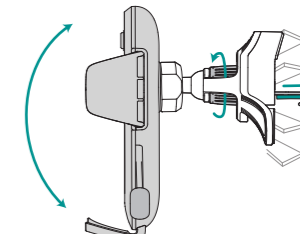

31

## Nummer 2

1. Lösen Sie die feste Mutter vollständig, lassen Sie das Kugelgelenk durch die feste Mutter laufen (das Gewinde muss zur Nut zeigen). Drücken Sie die Kugelspitze fest in die gerillte Öffnung auf der Rückseite der Halterung.

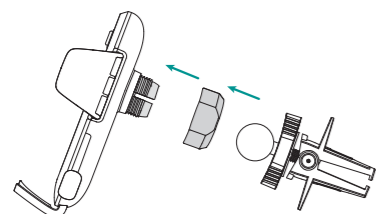

2. Ziehen Sie die feste Mutter an.

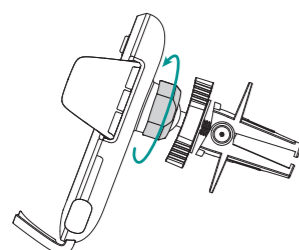

32

3. Drehen Sie den Schraubenknopf, um die Öffnung des Clips so einzustellen, dass er am Entlüfter anliegt.

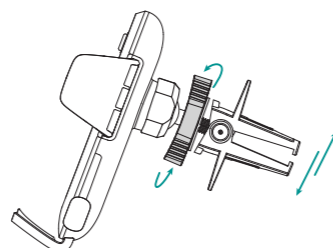

4. Bitte stecken Sie die Kfz-Halterung an einer geeigneten Stelle am Lüftungsgitter ein. Ziehen Sie dann den Schraubenknopf an, um die Kfz-Halterung sicher zu befestigen und den Winkel der Kfz-Halterung an Ihre Sicht anzupassen.

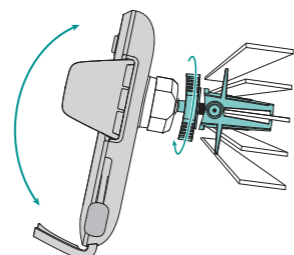

33

## Anpassungsfähigkeit der Luftauslässe

Beide klammern sind für horizontale und vertikale Lüftungsgitters geeignet, nicht-intensive, gebogene oder versenkbare Lüftungsgitters sind nicht geeignet.

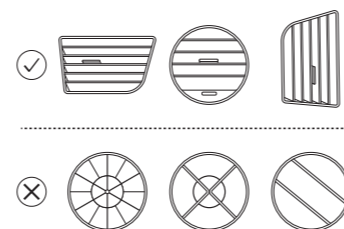

Hinweise :  
Ziehen Sie die Lüftungsclip nicht zu fest an, um das Lüftungsgitters und das Clip zu schützen.

34

## Schritte zur Nutzung

1. Drücken Sie die "OPEN"-Taste. Der Klemmarm öffnet sich automatisch.

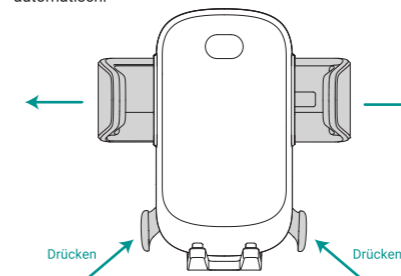

2. Sie können die Teleskopfußstütze auch entsprechend der Größe des Handys nach unten ziehen, um sie an einem geeigneten Ort einzustellen und sicherzustellen, dass das Handy fest eingeklemmt ist.

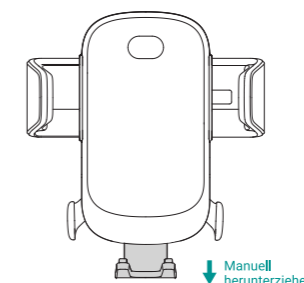

35

3. Setzen Sie das Handy ein, die Rückseite des Handys löst die "CLOSE"-Taste aus und der Klemmarm klemmt das Handy automatisch (wenn der Klemmarm nicht reagiert, drücken Sie bitte vorsichtig auf den Bildschirm des Handys, um das Handy festzuklemmen).

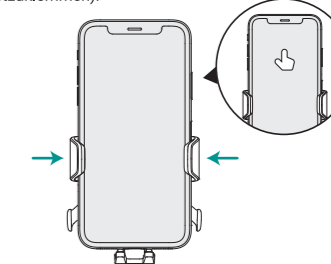

4. Drücken Sie nach dem Gebrauch die "OPEN"-Taste erneut, um den Klemmarm zu öffnen, und nehmen Sie das Handy wie im Bild dargestellt heraus.

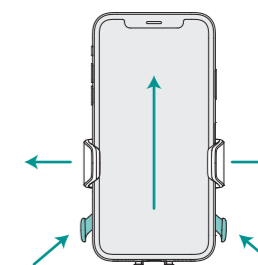

36

## Achtung

- Nicht fallenlassen.
- Nicht zerlegen.
- Nicht während der Fahrt installieren.
- Montieren sie die Halterung nicht an einem Ort, der die Funktion des Airbags und die Fahrt beeinträchtigt.
- Halten sie die Handyhalterung von Kindern fern.

37

## Kundenservice

12 Monate eingeschränkte Garantie

Technischer Support für die Produktlebensdauer

support@vicseed.com

@vicseedglobal

FAQs und weitere Informationen finden Sie unter:  
[www.vicseed.com](http://www.vicseed.com)

38

## SHENZHEN HOMGMI TECHNOLOGY CO., LTD.

Add : RM1503, BLK C, Zhantao Technology BLDG, Minzhi Avenue,  
Minzhi ST, Longhua DIST, Shenzhen, China

Email : support@vicseed.com

Web : www.vicseed.com

Shenzhen Homgmi Technology Co., Ltd. All Rights Reserved.

Made in China



RoHS

39